

# 3D UITLIJNAPPARAAT UA3D500



Deze instructies bij het product zijn de originele instructies.

Dit document maakt deel uit van het product, bewaar het gedurende de levensduur van het product en geef het door aan volgende houders van het product. Lees al deze instructies voordat u het assembleren, bedienen of onderhouden van dit product.

Deze handleiding is samengesteld door VYNKCIER TOOLS en beschrijft het doel waarvoor het product is ontworpen, en bevat alle noodzakelijke informatie voor een correct en veilig gebruik. Door alle algemene veiligheidsinstructies in deze handleiding op te volgen, verzekert u zowel de veiligheid van het product als van de bediener, samen met een langere levensduur van het product zelf.

Alle foto's en tekeningen in deze handleiding zijn geleverd door VYNCKIER TOOLS om de werking van het product te illustreren.

Hoewel alles in het werk is gesteld om de nauwkeurigheid van de informatie in deze handleiding te garanderen, behoudt VYNCKIER TOOLS zich het recht voor om wijzigingen aan te brengen zonder voorafgaande waarschuwing.

## **1. TITEL PAGINA**

### *1.1 INLEIDING:*

GEbruikersHANDLEIDING VOOR: 3D uitlijnapparaat

### *1.2 HERZIENINGEN:*

Datum eerste publicatie april \_\_\_\_\_

\_\_\_\_\_

\_\_\_\_\_

\_\_\_\_\_

\_\_\_\_\_

Aangezien onze gebruikershandleidingen voortdurend worden bijgewerkt, moeten gebruikers ervoor zorgen dat ze de meest recente versie gebruiken.

### *1.3 DE VEILIGHEIDSINHOUD VAN DEZE HANDLEIDING BEGRIJPEN:*

**WAARSCHUWING!** - Informatie die de aandacht vestigt op het risico van letsel of overlijden. **LET OP!** - Informatie die de aandacht vestigt op het risico van schade aan het product of de omgeving.

### *1.4 COPYRIGHT © KENNISGEVING:*

Copyright © VYNCKIER TOOLS.

Reproductie van deze publicatie is alleen toegestaan voor persoonlijk en educatief gebruik. Commercieel kopiëren, herdistribueren, verhuren of uitlenen is verboden. Niets uit deze uitgave mag worden opgeslagen in een geautomatiseerd gegevensbestand of worden overgedragen in enige andere vorm of op enige andere wijze zonder schriftelijke toestemming van.

In alle gevallen moet deze copyrightmelding intact blijven.

## **2. INHOUD**

1. TITELPAGINA .....	1
2. INHOUD .....	2
3. GARANTIE .....	3
4. INLEIDING .....	

4.1 SCOPE .....	4
4.2 SPECIFICATIE .....	4
4.3 BEHANDELING EN OPSLAG .....	4
<b>5. INFORMATIE OVER GEZONDHEID EN VEILIGHEID</b>	
5.1 ALGEMENE VEILIGHEIDSINSTRUCTIES VOOR HET GEBRUIK VAN ELEKTRISCH GEREEDSCHAP .....	4
5.2 AANSLUITING OP DE VOEDING .....	5
<b>6. TECHNISCHE BESCHRIJVING .....</b>	<b>6</b>
<b>7. UITPAKKEN EN CONTROLEREN</b>	
7.1 VERPAKKING .....	7
7.2 WAT ZIT ER IN DE DOOS? .....	7-8
<b>8. DE WIELUITLIJNER MONTEREN</b>	
8.1 KOLOMMONTAGE .....	9
8.2 PRINTER AANSLUITEN .....	12
8.3 MONITOR BEVESTIGEN .....	12
8.4 BORDENREKKEN BEVESTIGEN .....	12
8.5 VOEDINGSAANSLUITINGEN .....	13
8.6 KABELMANAGEMENT .....	14
8.7 DOELPLATEN BEVESTIGEN .....	14
<b>9. CLOUD 3D HOOFDINTERFACE VOOR HET UITLIJNEN VAN VIER WIELEN</b>	
9.1 BEDIENINGSVOORBEELD .....	16
9.2 KLANTGEGEVENS INVOEREN .....	17
9.3 DE KLEMMEN EN RICHTPLATEN MONTEREN .....	17
9.4 RESULTATEN WEERGEVEN .....	20
9.5 WATERPAS EN VERGRENDEL HET STUUR .....	22
9.6 AANPASSINGEN UITVOEREN .....	23
9.7 ANDERE FUNCTIES: GEVONDEN OP HET BEGINSCHERM .....	24
9.8 VEELVOORKOMENDE FOUTEN EN VERWERKINGSMETHODEN .....	25
<b>10. UITLEG VAN SYMBOLEN .....</b>	<b>26</b>
<b>11. VERWIJDERING .....</b>	<b>27</b>
VERKLARING VAN OVEREENSTEMMING .....	INGEVOEGD

### **3. GARANTIE**

VYNCKIER TOOLS zijn voor verzending zorgvuldig getest en geïnspecteerd en zijn gegarandeerd vrij van materiaal- en fabricagefouten.

Mocht het gereedschap een defect vertonen, breng het dan terug naar de dichtstbijzijnde distributeur of neem contact met ons op:

Er moet een aankoopbewijs worden overlegd. Als bij inspectie blijkt dat het defect te wijten is aan materiaal- of fabricagefouten, worden de reparaties gratis uitgevoerd. Deze garantieperiode voor onderdelen/arbeid is 12 maanden vanaf de datum van aankoop, behalve wanneer gereedschap wordt verhuurd. In dat geval is de garantieperiode 90 dagen vanaf de datum van aankoop. Deze garantie is niet van toepassing op normale slijtage en dekt geen schade veroorzaakt door verkeerd gebruik, onzorgvuldig of onveilig gebruik, wijzigingen, ongelukken of reparaties die zijn geprobeerd of uitgevoerd door ander personeel dan de erkende Draper garantiereparateur.

Opmerking: Als het gereedschap niet binnen de garantievoorwaarden blijkt te vallen, worden reparatie- en transportkosten in rekening gebracht.

Deze garantie is van toepassing in plaats van enige andere expliciete of impliciete garantie en variaties op de voorwaarden zijn niet toegestaan.

Je Draper-garantie is alleen geldig als je op verzoek een gedateerde kassabon of factuur kunt overleggen om je aankoopbewijs binnen de garantieperiode te verifiëren.

Houd er rekening mee dat deze garantie een extra voordeel is en geen invloed heeft op uw wettelijke rechten.

## **4. INLEIDING**

### *4.1 TOEPASSINGSGBIED*

Voor het nauwkeurig uitlijnen van wielen op een voertuig. Elke andere toepassing wordt beschouwd als misbruik.

### *4.2 SPECIFICATIE*

Nominale spanning: AC85...230V~50HZ

Nominaal vermogen: 0.5W

Gewicht: 140KG

### *4.3 BEHANDELING EN OPSLAG*

Toch is voorzichtigheid geboden bij het hanteren en optillen. Onderdelen van deze machine laten vallen heeft invloed op de nauwkeurigheid en kan ook persoonlijk letsel tot gevolg hebben. Deze machine is geen speelgoed en moet gerespecteerd worden. De omgeving heeft een negatief effect op de werking als je niet voorzichtig bent. Als de lucht vochtig is, zullen onderdelen roesten. Als de machine niet beschermd is tegen stof en vuil, raken onderdelen verstopt: En als de machine niet correct of regelmatig wordt gereinigd en onderhouden, zal ze niet optimaal presteren.

## 5. GEZONDHEID EN VEILIGHEID INFORMATIE

Laat dit apparaat installeren, testen en repareren door een gekwalificeerd persoon. Dit apparaat is ontworpen om te voldoen aan de relevante internationale en plaatselijke normen en moet daarom worden onderhouden en gerepareerd door een gekwalificeerd persoon; gebruik alleen originele onderdelen die door de fabrikant zijn geleverd: Zo blijft het apparaat veilig in gebruik.

### 5.1 ALGEMENE VEILIGHEIDSINSTRUCTIES VOOR GEBRUIK

Waarschuwing: Lees alle veiligheidswaarschuwingen en instructies. Het niet opvolgen van de waarschuwingen en instructies kan leiden tot elektrische schokken, brand en/of ernstig letsel.

Bewaar alle waarschuwingen en instructies voor toekomstig gebruik.

1) Houd de werkplek schoon en goed verlicht. Rommelige of donkere plekken nodigen uit tot ongelukken.

2) Elektrische veiligheid

a) Steckers moeten altijd bij het stopcontact passen. Breng nooit wijzigingen aan in de stekker.

b) Niet blootstellen aan regen of natte omstandigheden.

3) Persoonlijke veiligheid

Blijf alert, let op wat u doet en gebruik uw gezond verstand tijdens het gebruik. Gebruik dit apparaat niet als u moe bent of onder invloed van drugs, alcohol of medicijnen. Een moment van onoplettendheid tijdens het bedienen van elektrisch gereedschap kan leiden tot ernstig persoonlijk letsel.

4) Gebruik en verzorging

Haal de stekker uit het stopcontact voordat u aanpassingen maakt of accessoires verwisselt.

5) Service

Laat het apparaat onderhouden door een gekwalificeerde reparateur die alleen identieke vervangingsonderdelen gebruikt. Zo blijft de veiligheid van het apparaat gegarandeerd.

## 5.2 AANSLUITING OP DE VOEDING

Voorzichtig: Risico op elektrische schokken. Niet openen.

Dit apparaat wordt geleverd met een gegoten 3-pins stekker voor uw veiligheid. De waarde van de gemonteerde zekering is aangegeven op de pinzijde van de stekker. Als de zekering moet worden vervangen, zorg er dan voor dat de vervanger de juiste waarde heeft.

Het deksel van de zekering kan worden verwijderd met een kleine platte schroevendraaier. Zorg ervoor dat het zekeringsdeksel is teruggeplaatst voordat u probeert de stekker in het stopcontact te steken. Als het kapje ontbreekt, moet u het vervangen of de stekker vervangen door een geschikt type.

Als er een vervangende stekker moet worden gemonteerd, moet dit worden gedaan door een gekwalificeerde elektricien.

Als de beschadigde of incomplete stekker uit de kabel is geknipt, moet deze worden geblokkeerd om verbinding met een onder spanning staand stopcontact te voorkomen.

Dit apparaat is van klasse I<sub>f</sub> en is ontworpen voor aansluiting op een stroomvoorziening die overeenkomt met de op het typeplaatje aangegeven stroomvoorziening en compatibel is met de gemonteerde stekker.

Als een verlengsnoer nodig is, gebruik dan een goedgekeurd en compatibel snoer dat geschikt is voor dit apparaat. Volg alle instructies die bij het verlengsnoer worden geleverd.

† **Geaard** ≡ Dit product heeft een aardaansluiting nodig om te beschermen tegen elektrische schokken van toegankelijke geleidende delen in geval van een storing in de basisisolatie.

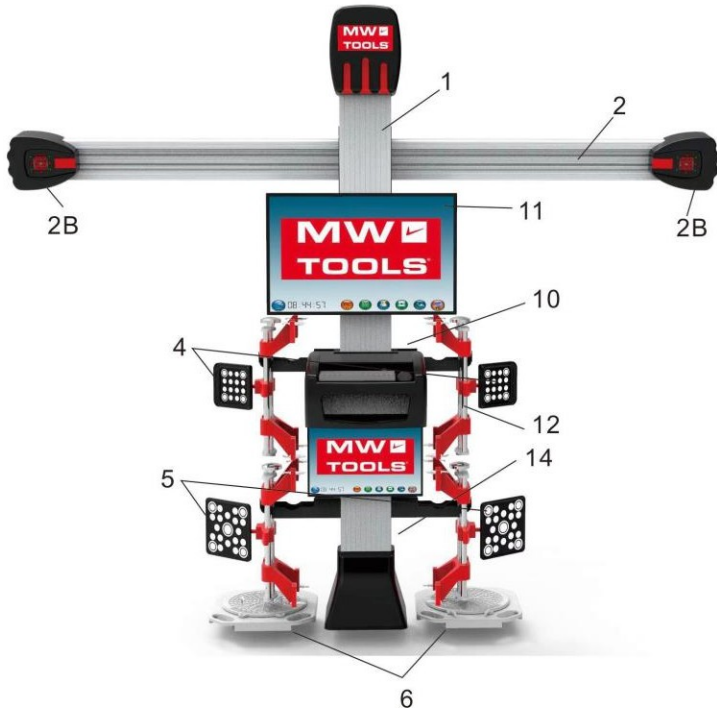

## 6. TECHNISCHE BESCHRIJVING

### 6. IDENTIFICATIE

- 1: Hoofdkolom
- 2: Cameradwarsstraal
- 2B: Camera-eenheid
- 4: 2x Voorste richtplaat
- 5: 2x Voorste richtplaat
- 6: 2x Draaitafels
- 10: Printerbehuizing
- 11: Bewaken
- 12: x4 Wielklemmen
- 14: x4 Doelplatenrek (voor wielklem)



## 7. UITPAKKEN EN CONTROLEREN

### 7.1 VERPAKKING

Haal het apparaat voorzichtig uit de verpakking en controleer het op tekenen van schade tijdens het transport. Leg de inhoud uit en controleer deze aan de hand van de hieronder getoonde onderdelen. Als een onderdeel beschadigd is of ontbreekt, neem dan contact op met de leverancier en probeer het apparaat niet te gebruiken.

Het verpakkingsmateriaal moet ten minste gedurende de garantieperiode worden bewaard: voor het geval het apparaat moet worden gerepareerd.

Waarschuwing! Sommige van de gebruikte verpakkingsmaterialen kunnen schadelijk zijn voor kinderen. Laat deze materialen niet achter binnen het bereik van kinderen.

Als er verpakkingsmateriaal moet worden weggegooid, zorg er dan voor dat dit op de juiste manier gebeurt; volgens de plaatselijke voorschriften.

### 7.2 WAT ZIT ER IN DE DOOS?

De verpakking bevat verschillende onderdelen en half geassembleerde elementen die nog in elkaar gezet moeten worden. Leg de inhoud uit en kruis de onderdelen aan met de onderdelen die hieronder staan.

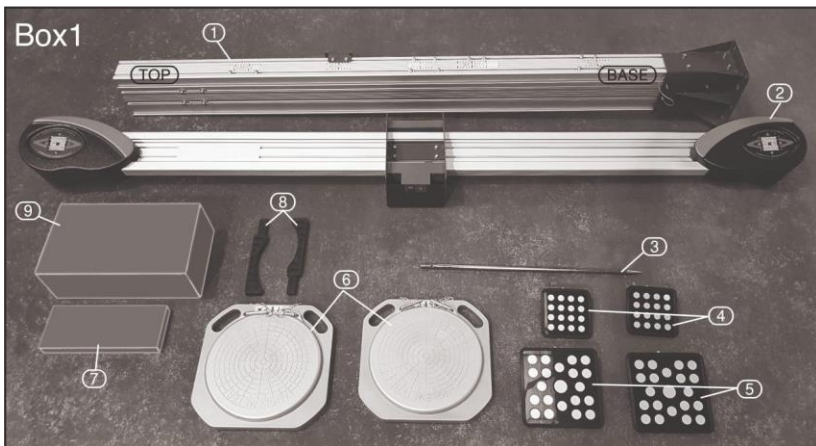

- 1: Main kolom
- 2: Camera dwarsbalk



- 3: Aardepin
- 4 : Voorste richtplaat
- 5: Regelrichtplaat
- 6: 2x Draaitafels
- 7 : Draadloze toetsenbord- & muisset
- 8: 2x Rubber afstandhouder voor draaitafel
- 9: Printer
- 10: Printerkast
- 11: Monitor
- 12: 4x Wielklemmen
- 13: Dopkap (voor bovenkant staander)
- 14: 4x Richtplatenrek (voor wiel klem)
- 15: afdekking basiskolom
- 16 : 2x achterwielstopper
- 17: Rempedaalbevestigingsstang
- 18: Rempedaalbevestigingskussen
- 19: stuurwielhouder
- 20: waarschuwingssticker
- 21 : 4x Afdekking voor kabels aan de achterkant van de hoofdkolom
- 22 : Snoer & stekker
- 23 : Handschoenen
- 24: U-vormig kussen voor afstelling voorwielophanging (Voor demogebruik, Voor het afstellen van camber en castor voor sommige merk SUV, PICK UP)
- 25: M6 inbusleutel Sleutel
- 26: veermoer, type ingebed (verborgen in de rails van beide zijden van staande palen)
- 27: M6 Moer
- 28: Expansiemoer (Voor het instellen van de basis van de hoofdkolom)
- 29: Zelf-expansieschroef                      instellen van de basis van de hoofdkolom)
- 30: 2x Vierkant kussen voor afstelling achtervering (voor demogebruik, voor VW Jetta, voor camber en toespoor)
- 31: schroeven voor afdekplaat hoofdkolom 15
- 32: 4x stelschroef camber
- 33: reinigingsdoek voor richtplaat

## 8. DE WIELUITLIJNER MONTEREN

### VOOR MONTAGE

Het is belangrijk om VOOR de montage en installatie te beoordelen of de installatieruimte geschikt is. Het apparaat heeft een rechte en vlakke oprit nodig - en een stevige betonnen vloer die het gewicht en de belasting van de wieluitlijner kan dragen. Vraag bij twijfel advies aan een gekwalificeerde technicus.

**Waarschuwing:** Sluit het apparaat niet aan op de voeding voordat het product volledig gemonteerd en veilig is.

#### 8.1 KOLOMMONTAGE 1 - 6

Verwijder de 4 meegeleverde M8-bouten aan de bovenkant van de hoofdkolom ①, schuif de bovenkap 13) over de hoofdkolom en zet hem vast met de M8-bouten.

Lijn de cameradwarsbalk ② uit op de hoofdkolom ① met behulp van de indicatormarkeringen op de hoofdkolom en bevestig met de 4 x M8 meegeleverde bouten.

Zorg ervoor dat u de camera-units niet bekrast of beschadigt.

Om het apparaat aan de vloer te bevestigen, moet de optimale afstand tot uw wieluitlijningsplaat zijn zoals afgebeeld.

Wanneer de uitlijnhelling van het autowiel op de juiste werkhoogte is, zijn er twee optimale werkmetingen:-A

De voorkant van de camera moet zich tussen 1,5-2,9 M vande hartlijn van de wielas-B bevinden.

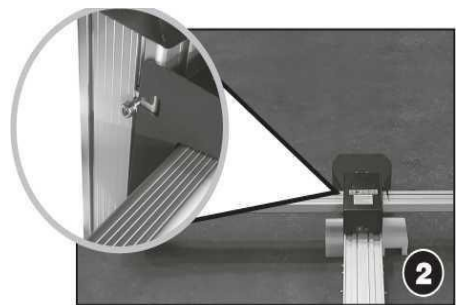

## 8. DE WIELUITLIJNER MONTEREN

---

De camera moet zich 0,8-1,0 M boven de correcte werkhoogte van de hellingbaan bevinden. Er mag zich GEEN apparatuur of bevestiging tussen de camera en de wielplaten bevinden (aan de muur bevestigde slangen of bewegwijzering, enz.).

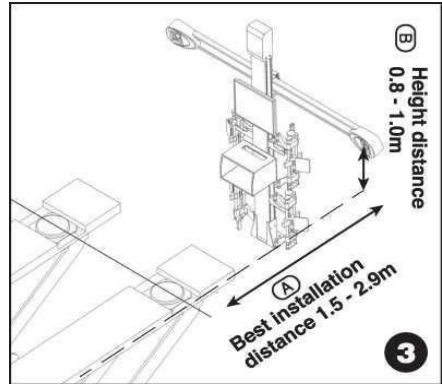

## 8. DEWIELUITLIJNER MONTEREN

Zodra de juiste positie is bepaald, markeert en boort u de ankerboutgaten en het gat voor de grondspies (controleer of er geen kabels of leidingen begraven liggen VOORDAT u gaat boren).

Opmerking: Het gat voor de grondspies moet diep genoeg zijn voor de volledige lengte van de grondspies tot aan het aardeverbindingstuk.

Opmerking: Er zijn 2 opties voor de grondpin, maar er hoeft maar 1 gat te worden geboord.

Gaten voor ankerbouten-A

Gaten voor grondpennen-B

Houd de geassembleerde kolom en dwarsbalk op hun plaats met behulp van geschikte hijsmiddelen en bevestig ze aan de grond met de meegeleverde grondbouten(32) of andere geschikte, correct gespecificeerde vloerbevestigingen.

Drijf dan de aardspies ③ in een van de vorgeboorde gaten waardoor alleen de aardverbinding zichtbaar blijft.

Bevestig de aardingsconnector aan de aardingspin.

Bevestig de twee helften van het basisdeksel van de hoofdkolom 15 en zet ze vast met de bijgeleverde schroeven.

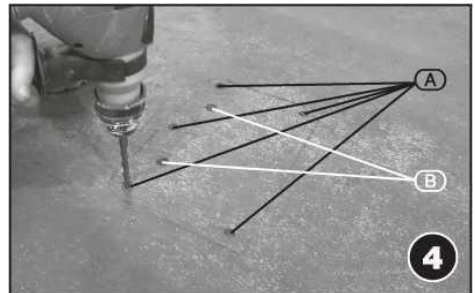

Nu de hoofdkolom en de camerabalk aan de grond zijn bevestigd, kunnen de andere onderdelen worden aangebracht.

## 8. DE WIELUITLIJNER MONTEREN

### 8.2 PRINTER 1 - 2 AANSLUITEN

Verwijder de achterplaat uit de printerbehuizing (10) en lijn deze uit met de printermarkering en bevestig de achterplaat aan de hoofdkolom met de meegeleverde M8-bouten.



Voer de printerkabels door de uitsparing in de back board en plaats de printer op de plaat van de back board.

Bevestig de printerbehuizing en zet deze vast met schroeven (10.1)

OPMERKING: zorg ervoor dat de papierinvoer en -uitvoer toegankelijk zijn.

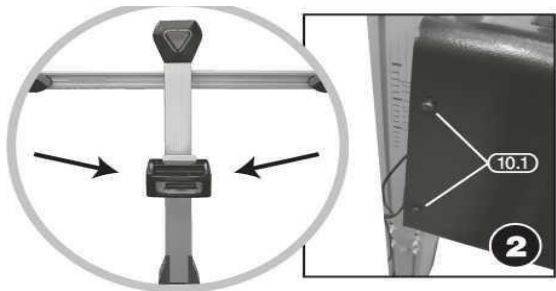
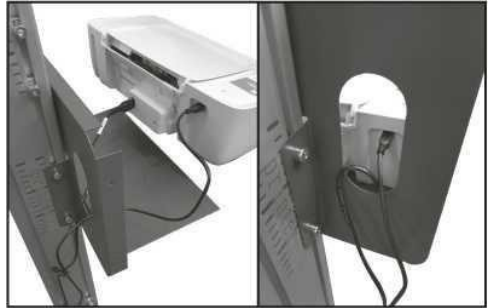

## 8. DE WIELUITLIJNER MONTEREN

---

### 8.3 BEVESTIG MONITOR

Bevestig de 2 beeldschermbeugels (11.1) aan de achterkant van de monitor  
Monteer de monitor op de hoofdkolomsteun en zet hem vast met de 2 schroefbouten.

Zorg ervoor dat u de monitor niet bekrast of laat vallen tijdens de installatie.

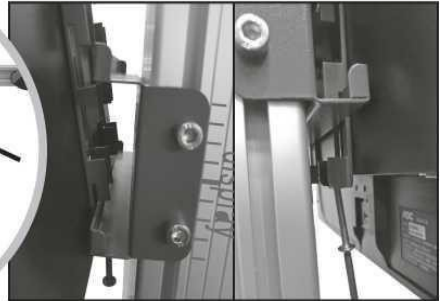
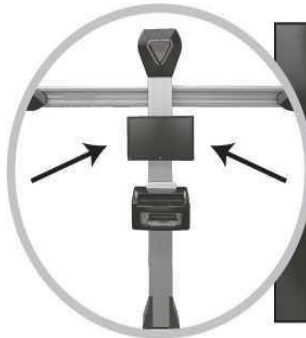
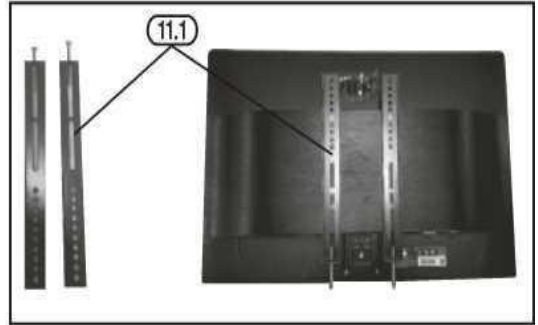

### 8.4 DOEL BORDENREK.

Bevestig alle 4 de richtplatenrekken aan de hoofdkolom op de posities aangegeven met "RACK".



## **8. DE WIELUITLIJNER MONTEREN**

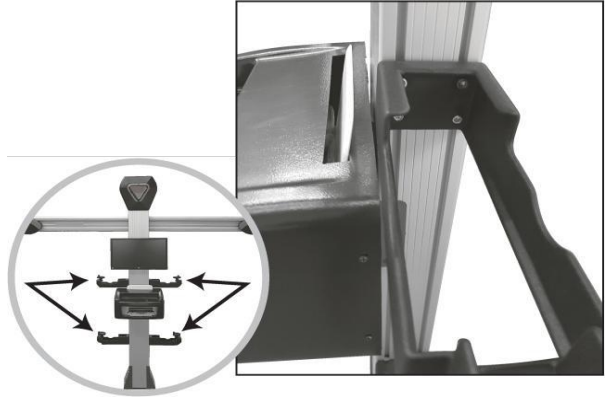

### **8.5 VOEDINGSAANSLUITINGEN**

Verwijder het onderste deel van de voedingskast(4) en sluit het volgende aan.

1. Netkabel uitlijner
2. Voedingskabel voor monitor
3. Stroomkabel printer
4. VGA-kabel
5. Printer USB

Bevestig vervolgens het onderste gedeelte van de stroomkast opnieuw

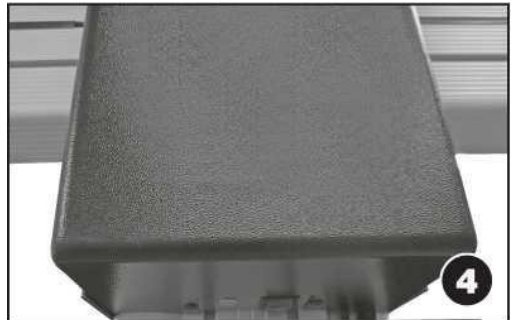

## 8. DE WIELUITLIJNER MONTEREN

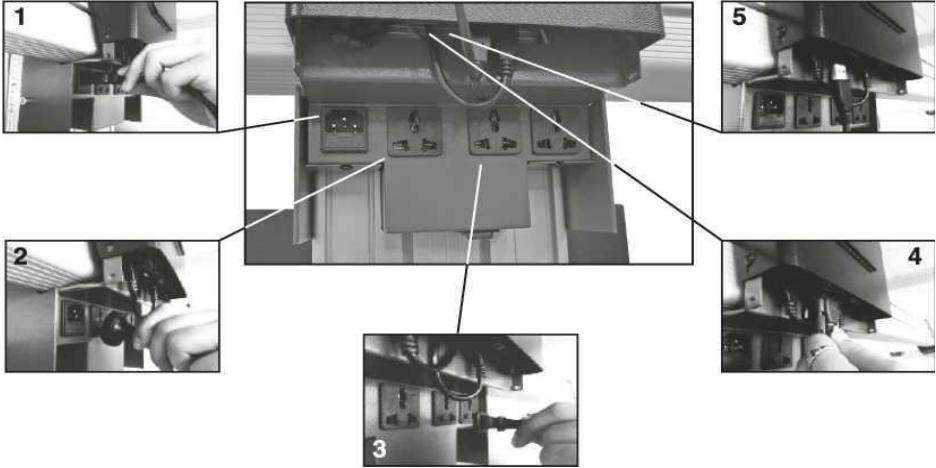

### 8.6 KABELMANAGEMENT

Volg de draden langs de uitsparingen van de hoofdkolom en dek ze af met de meegeleverde afdekplaten. Zorg ervoor dat de draden niet bekneld of geklemd raken door de afdekplaten.



### 8.7 DOELPLATEN BEVESTIGEN

Bevestig de richtplaten aan de wielklemmen door ze aan te passen en

## **8. DE WIELUITLIJNER MONTEREN**

aandraaien van de knop 12.1

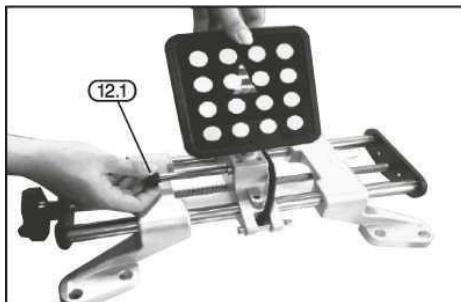

## 9. 3D VIERWIELUITLIJNING HOOFDINTERFACE

---

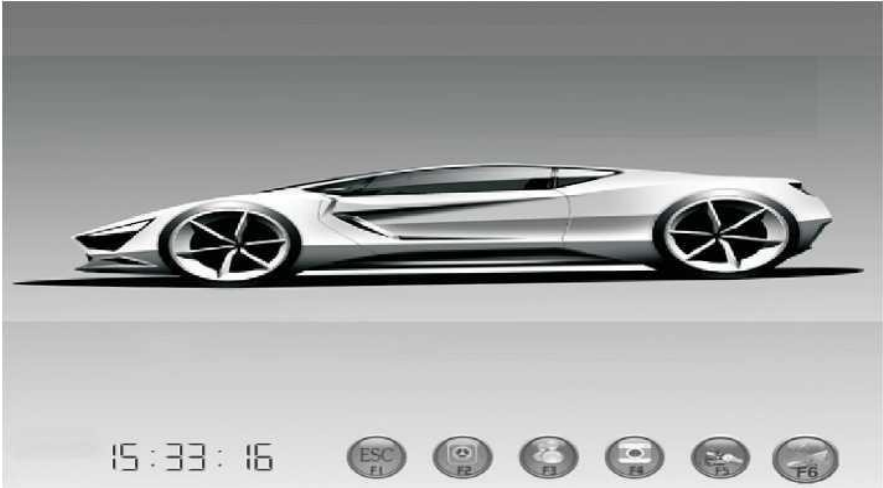

Instellingen



Sluit het programma



Voertuigdatabase



Controle van de helderheid en versterking van de doelplaat



Garagegegevens en opgeslagen voertuigtestinformatie van klanten met zoekfunctie optie



Draper technische clouddienst

9.1 WERKEND VOORBEELD Naar selecteer de Modellen Database.

## 9. 3D VIERWIELUITLIJNING HOOFDINTERFACE

F5 om door te gaan



F5 om door te gaan

BMW

Front	Min	Pref	Max	Diff	Min	Pref	Max
Caster(deg)	0.00	0.00	0.00	...	0.00	0.00	0.00
Camber(deg)	0.33	0.76	1.17	...	0.33	0.76	1.17
SAI(deg)	3.42	3.92	4.42		3.42	3.92	4.42
Toe(deg)	-0.23	-0.16	-0.07		-0.23	-0.16	-0.07
			Min	Pref	Max		
Total Toe(deg)			-0.46	-0.39	-0.14		
Rear	Min	Pref	Max	Diff	Min	Pref	Max
Camber(deg)	0.17	0.67	1.17	...	0.17	0.67	1.17
Toe(deg)	0.05	0.14	0.23		0.05	0.14	0.23
			Min	Pref	Max		
Total Toe(deg)			0.10	0.28	0.46		
Max Thrust(deg)				0.00			

The screenshot shows the alignment data table for a BMW. The digital clock now shows 11:22:36. The bottom navigation bar is visible with several buttons.

### 9.2 KLANTGEGEVENS INVOEREN.

F5 om door te gaan

## 9. 3D VIERWIELUITLIJNING HOOFDINTERFACE

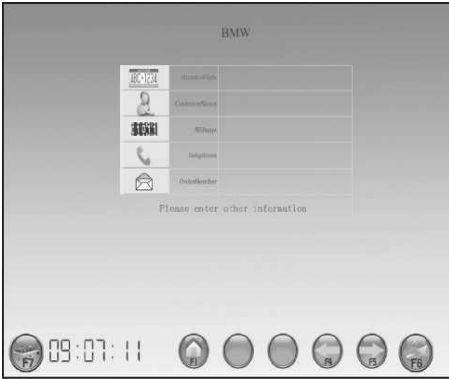

### 9.3 BRENG DE KLEMMEN EN RICHTPLATEN AAN.

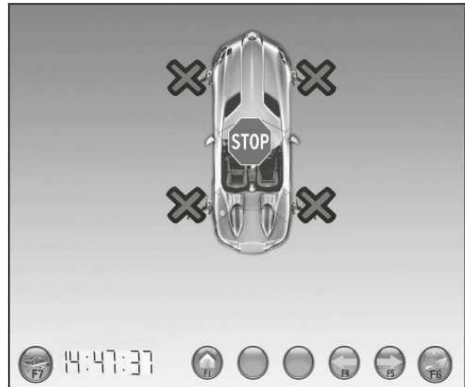

Opmerking: Als de richtplaten verkeerd zijn geplaatst of worden geblokkeerd, wordt het volgende beeld weergegeven.

Volg de instructies op het scherm.

### 9. 3D VIERWIELUITLIJNING HOOFDINTERFACE

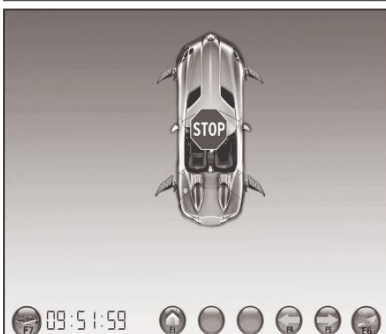
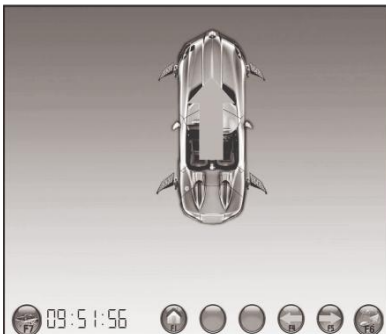
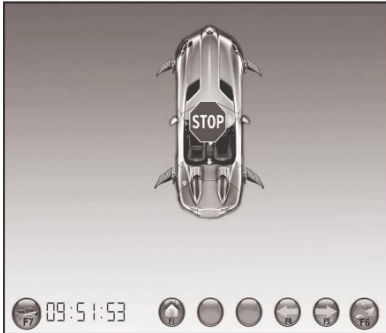
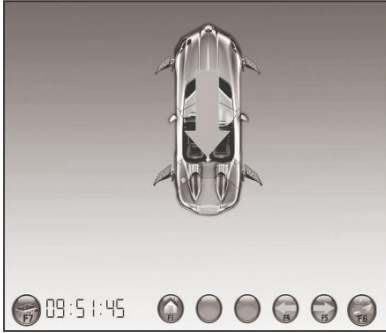

## **9.CLOUD HOOFDINTERFACE 3D VIERWIELUITLIJNING**

Tot het scherm "STOP" weergeeft.

Rol het voertuig naar voren.

Tot het scherm stop weergeeft.



## 9.CLOUD HOOFDINTERFACE 3D VIERWIELUITLIJNING

### 9.4 GEEFT VOERTUIGRESULTATEN WEER



**Scherf 1.**  
Voor- en achterkant  
gecombineerd.



Opmerking:  
Gebruik F5 en F4 om tussen de  
schermen te schakelen.

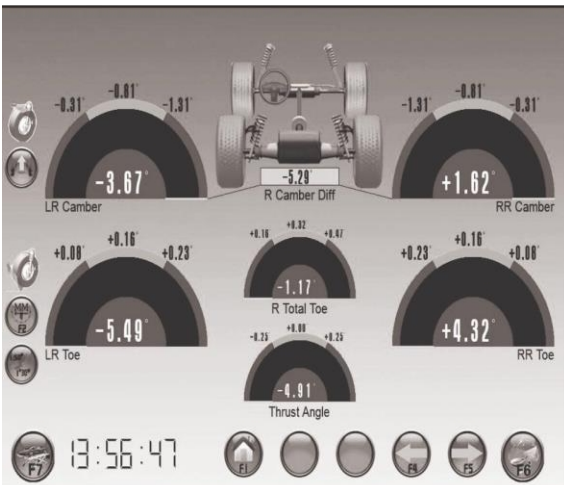

**Scherf 2.**  
Alleen achterkant.

## 9.CLOUD HOOFDINTERFACE 3D VIERWIELUITLIJNING

Volg de instructies op het scherm door het stuurwiel te bewegen om de rode pijlen uit te lijnen

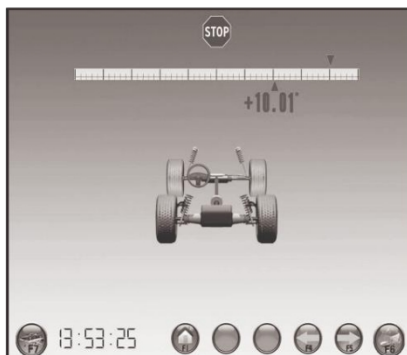
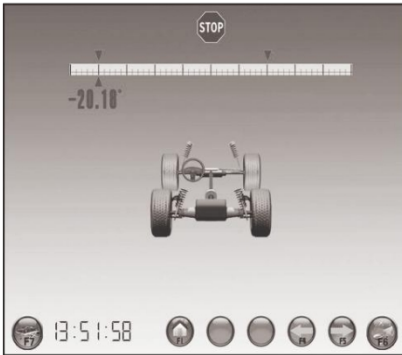
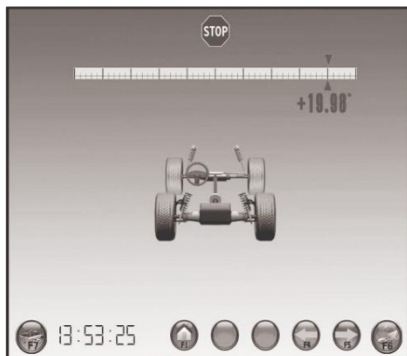
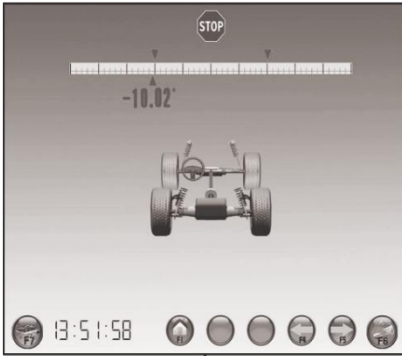
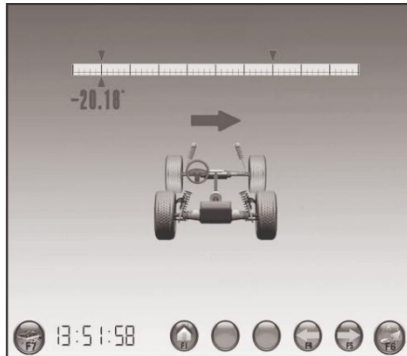
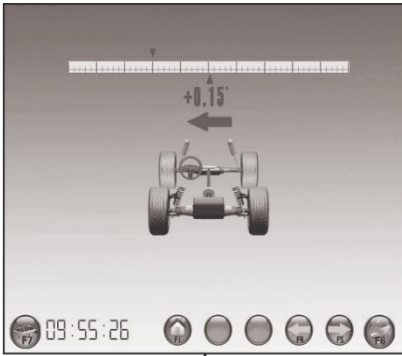

## 9.CLOUD HOOFDINTERFACE 3D VIERWIELUITLIJNING

### F5 om door te gaan



1. Installeer het rempedaalslot.
2. Verwijder de pennen van de draaitafel.
3. Verwijder de pinnen van de schakeltafel (bij vierwieluitlijning).

## 9.5 HET STUUR HORIZONTAL ZETTEN EN VERGRENDELEN

### F5 om door te gaan



## 9.CLOUD HOOFDINTERFACE 3D VIERWIELUITLIJNING

### 9.6 AANPASSINGEN UITVOEREN.

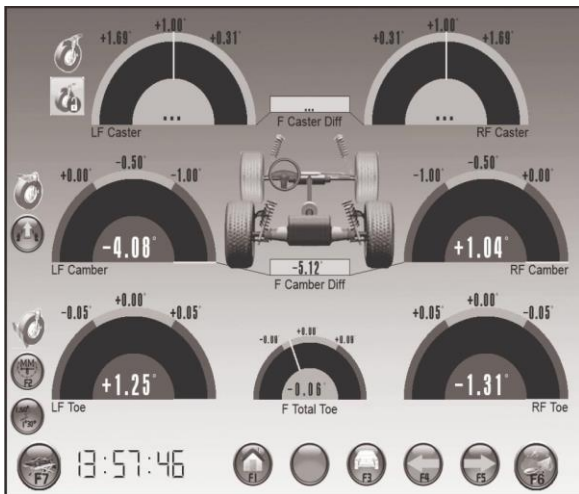

Scherf 1  
Alleen voorkant

Opmerking:  
ROOD is buiten de parameters van de fabrikant GROEN is binnen de parameters van de fabrikant

Opmerking:  
Gebruik F5 en F4 om tussen de schermen te schakelen.

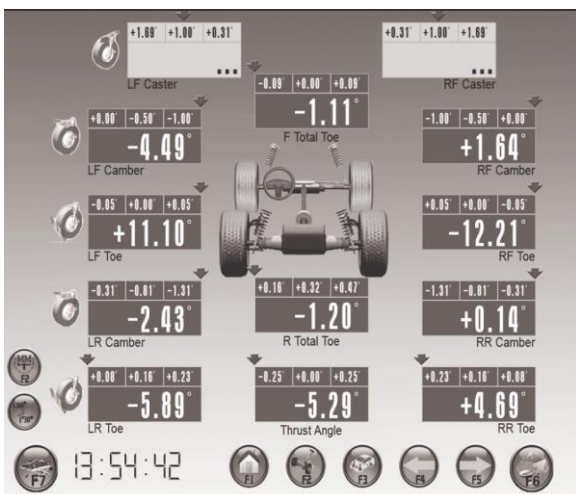

Scherf 2.  
Voorkant en gecombineerd

F5 om door te gaan

## 9.CLOUD HOOFDINTERFACE 3D VIERWIELUITLIJNING

**ShopName:**







2014 03 12 11:15:54  
 NumberPlate: 07001 CustomerName: Telephone:  
 Mileage: OrderNumber:  
 Manufacturer: Year:  
 Model:

Specifications			Front Wheels		Before Adjustment		After Adjustment	
...	...	...	Caster(deg)	+2.24	...	+2.24	...	
...	...	...	Camber(deg)	-0.26	...	-0.25	-0.32	
...	...	...	Total Toe(deg)	...	...	+0.35	...	
...	...	...	Toe(deg)	+0.00	...	+0.01	-0.06	
...	...	...	SAI(deg)	+10.54	...	+10.54	...	
...	...	...	Incline Angle(deg)	+10.29	...	+10.29	...	
...	...	...	Setback(deg)	+0.27	...	+0.27	...	

Specifications			Rear Wheels		Before Adjustment		After Adjustment	
...	...	...	Camber(deg)	-0.04	...	-0.03	...	
...	...	...	Total Toe(deg)	...	...	...	...	
...	...	...	Toe(deg)	+0.16	...	+0.15	...	
...	...	...	Thrust Angle(deg)	...	...	...	...	
...	...	...	Setback(deg)	+0.45	...	+0.46	...	

11:49:44

Na aanpassing van de klantresultaten worden weergegeven.

**Opmerking: F3 om af te drukken**

*9.7 ANDERE FUNCTIES: GEVONDEN OP HET BEGINSCHERM*

F2 - Taal

F3 - Afstand voertuigbeweging F4

- Camerahoekcontrole.

F5 - Camerahoogte controleren

F3 - Garagegegevens en opgeslagen voertuigtestinformatie van klanten met zoekoptie

F4-Doelplaat controleren. Helderheid en versterking aanpassen.

Klantenhulp F6- Klantenhulp

F2 - Instellingen

## 9.CLOUD HOOFDINTERFACE 3D VIERWIELUITLIJNING

### 9.8 VEELVOORKOMENDE FOUTEN EN VERWERKINGSMETHODEN

Vraag	Mogelijke factoren	Oplossing
Fouten in doelherkenning.	De helderheid van de camera is niet voldoende, de versterking is te klein.	Zet de helderheid en versterking van de camera op de juiste waarde. <i>Met F4 in het hoofdmenu.</i>
	De lift is te hoog of te laag.	Zet de lift in de juiste positie.
	De LED-lampjes in het midden van het camerabord knipperen niet.	Neem contact op met de klantenservice voor bevestiging van het vervangen van het camera lichtbord. <i>Met F6 in het hoofdmenu.</i>
	Fout in computerleesprogramma.	Sluit af, wacht 10-15 seconden en start opnieuw op. <i>Met F4 in het hoofdmenu.</i>
	Systeem in slaapstand.	Klik op de zoekknop om opnieuw te zoeken naar de richtplaat.
	De zon is te fel.	Stel de versterking en helderheid van de camera goed in of blokkeer de zon.
	De camera wordt niet herkend.	Verwijder het netsnoer en plaats het terug, zie 8.5.
	Fouten in de werking van het systeem.	Sluit het systeem af, wacht 10-15 seconden en start opnieuw op.
	Het doelwit heeft een vreemd voorwerp, of stof is te dik.	Reinig doelplaten en camera-units.
Onnauwkeurige gegevens, geen gegevensweergave.	Fout bij het lezen van database- of kalibratiegegevens.	Sluit het systeem af, wacht 10-15 seconden en start opnieuw op.
WIFI verbinding.	Geen WIFI-siganaal, WIFI-naam verminkt.	Controleer de WIFI-verbinding. WIFI-verbinding verwijderen en opnieuw verbinden.

## 10 UITLEG VAN SYMBOLEN

**Waarschuwing!**

Lees de gebruiksaanwijzing.

**Waarschuwing!**

Draag geschikte voetbescherming.

**Waarschuwing!**

Draag geschikte bescherming voor de ogen/voor het gezicht

**Waarschuwing!**

Houd omstanders uit de buurt.

**Waarschuwing!**

Haal de stekker uit het stopcontact voor onderhoud.

**Waarschuwing!**

Tegen gevaarlijke spanning

**Waarschuwing!**

Niet uit elkaar halen.



Klasse I bouw



**Gooi AEEA\* niet weg als  
ongesorteerd  
huishoudelijk afval.**

**11 AFVOER**

Aan het einde van de levensduur van het apparaat, of wanneer het niet meer gerepareerd kan worden, moet u ervoor zorgen dat het volgens de nationale voorschriften wordt afgevoerd.

Neem contact op met je gemeente voor meer informatie over inzamelingsschema's in jouw buurt.

Onder alle omstandigheden:

Gooi elektrisch gereedschap niet weg met huisvuil.

Niet verbranden.

Niet achterlaten in de omgeving.

Gooi AEEA\* niet weg als ongesorteerd huishoudelijk afval



## **OPMERKINGEN**

---

**CONTACTEN**

Reparatieagent service/garantie:

Neem voor service na verkoop of garantiereparaties contact op met de leverancier voor informatie over een agent in uw regio.

**VYNCKIER TOOLS SA**

Avenue Patrick Wagnon 7

B-7700 MOUSCRON

BELGIUM

[www.vynckier.biz](http://www.vynckier.biz)



©Uitgegeven door VYNCKIER TOOLS. Niets uit deze uitgave mag worden verveelvoudigd, opgeslagen in een geautomatiseerd gegevensbestand of openbaar gemaakt, in enige vorm of op enige wijze, hetzij elektronisch, mechanisch, door fotokopieën, opnamen of op enige andere manier, zonder voorafgaande schriftelijke toestemming van